

Notice d'utilisation

User Manual / Manual de instrucciones / Bedienungsanleitung /
Manuale d'uso / Manual de instruções / Gebruiksaanwijzing

Référence : PET106

Distributeur de croquettes automatique

Automatic food dispenser / Dispensador automático de croquetas / Automatischer
Krokettenspender / Distributore automatico di crocchette / Distribuidor automático
de kibble / Automatische brokkenautomaat



LIVOO

Version : v.1.0

www.livoo.fr

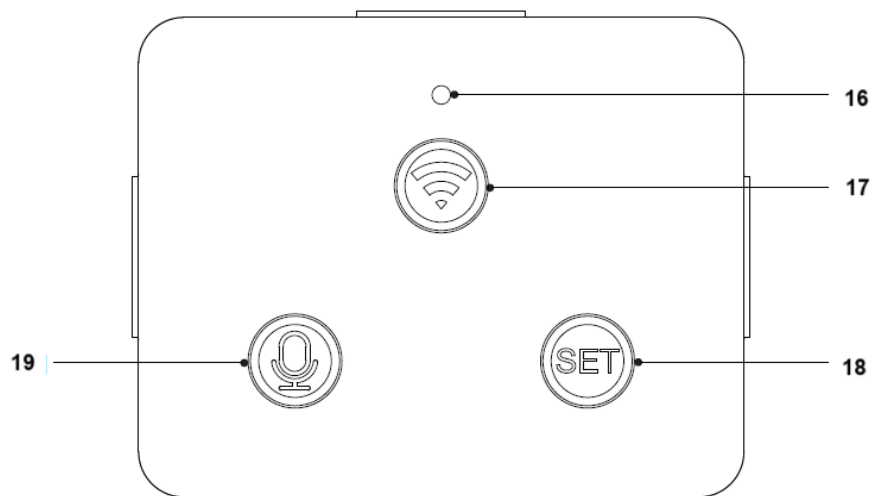
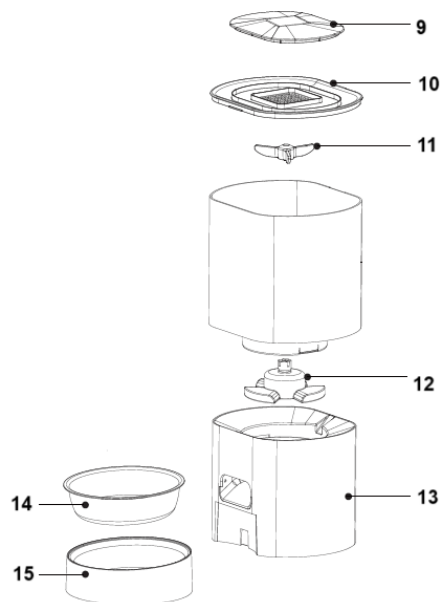
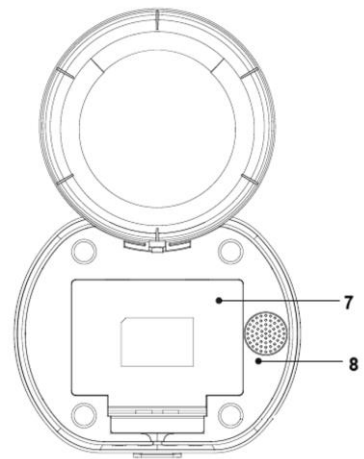
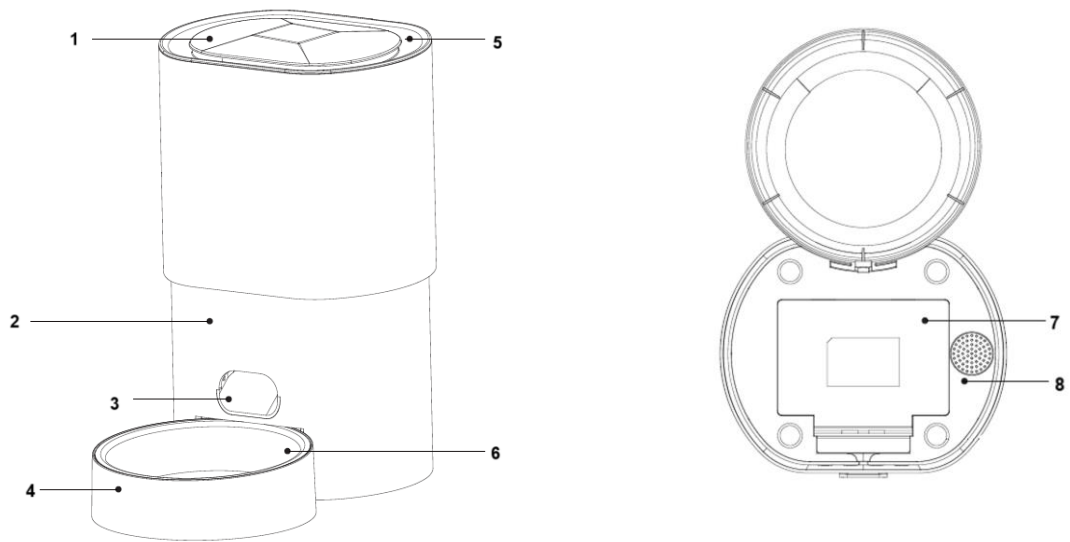

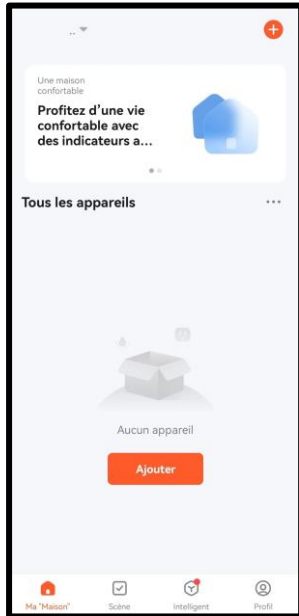

Figure 2



Figure 3



Figure 4



Figure 5

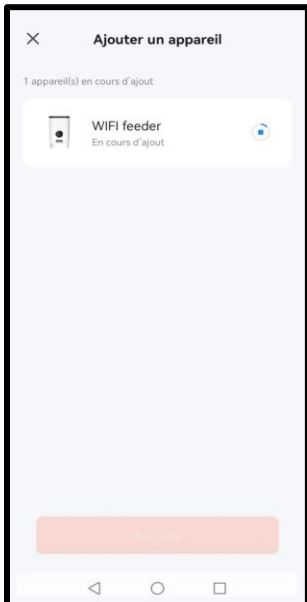

Figure 6

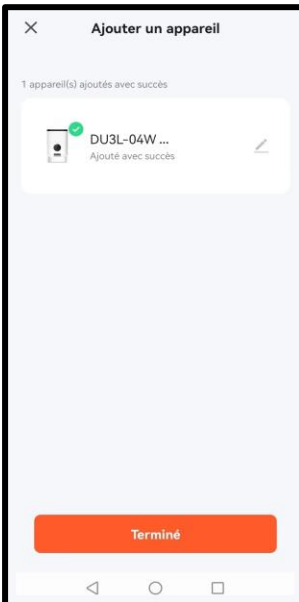

Figure 7

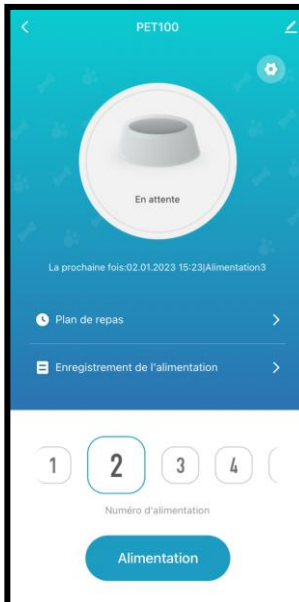

Figure 8

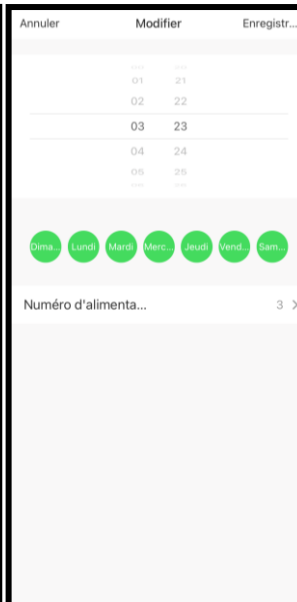

Figure 9

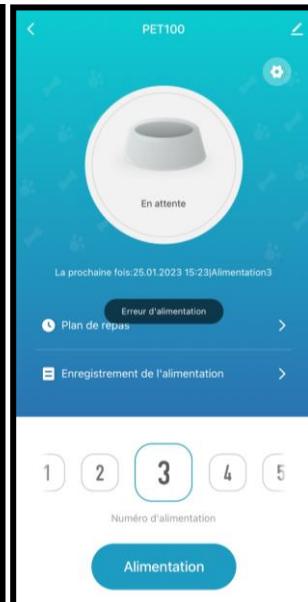

Figure 10

Merci d'avoir choisi un produit Livoo !

Votre mixer, votre barbecue, vos écouteurs ne sont pas simplement des objets, c'est une extension de vous qui vous permet de vous rapprocher des vôtres, de les réunir, de rire et de partager.

www.livoo.fr

L'ambition de Livoo est de vous aider à vivre votre vie à fond qu'elles que soient vos envies tout au long de l'année. Hiver raclette, été barbecue. Ou l'inverse. C'est vous qui décidez. Profitez de cette liberté pour des feel good moments au quotidien.

C'est pour cela que nous innovons sans cesse et créons des produits astucieux, plein de pep's et surtout accessibles.

Retrouvez l'ensemble de notre collection sur notre site www.livoo.fr

Livoo, complice de votre quotidien jusque sur les réseaux



@Livoo



@livoo_officiel



@Livoo

Consigne de sécurité

Merci de lire les instructions ci-dessous avec attention avant d'utiliser l'appareil et de les conserver pour un usage ultérieur.

Une mauvaise utilisation de l'appareil peut l'endommager ou blesser l'utilisateur. Assurez-vous que vous utilisez l'appareil dans le but pour lequel il est conçu. Nous refusons toutes responsabilités quant aux dégâts (aux dommages et intérêts) dus à une utilisation incorrecte ou une mauvaise manipulation.

1. Avant son utilisation, vérifiez que la tension de votre prise murale corresponde aux conditions de la tension nominale nécessaire pour cet appareil.
2. Si le câble d'alimentation de l'adaptateur est endommagé, il doit être remplacé par le fabricant, son service après-vente ou des personnes de qualification similaire afin d'éviter un danger. (*)
3. MISE EN GARDE: débranchez le câble d'alimentation USB et l'adaptateur avant de nettoyer l'appareil.
4. L'appareil doit être alimenté uniquement à très basse tension de sécurité correspondant au marquage de l'appareil.

5. Cet appareil est à usage domestique uniquement.
6. N'immergez pas l'appareil dans l'eau.
7. N'utilisez pas l'appareil si vos mains sont mouillées. Cela peut causer des dommages ou un choc électrique.
8. Cet appareil peut être utilisé par des enfants âgés d'au moins 8 ans et par des personnes ayant des capacités physiques, sensorielles ou mentales réduites ou dénuées d'expérience ou de connaissance, s'ils (si elles) sont correctement surveillé(e)s ou si des instructions relatives à l'utilisation de l'appareil en toute sécurité leur ont été données et si les risques encourus ont été appréhendés.
9. Les enfants ne doivent pas jouer avec l'appareil.
10. Le nettoyage et l'entretien par l'utilisateur ne doivent pas être effectués par des enfants sans surveillance.
11. Branchez toujours l'appareil, puis l'adaptateur (non inclus) à la prise de courant. Avant de débrancher, éteignez l'appareil, retirez l'adaptateur de la prise puis retirez le cordon de l'appareil.
12. Comme exemples d'appareils pour environnement domestique, on peut citer les appareils utilisés pour des fonctions ménagères habituelles dans l'environnement domestique et qui

peuvent être également utilisés par des usagers non avertis pour des fonctions ménagères habituelles dans :

- les magasins, bureaux et autres environnements professionnels
- les fermes
- les hôtels, motels et autres environnements à caractère résidentiel
- les environnements de type chambres d'hôtes.

(*) **Personne compétente qualifiée** : technicien du service après-vente du constructeur ou de l'importateur ou toute personne qualifiée, habilitée et compétente pour effectuer ce type de réparation.

Schéma de l'appareil

Pièce n°	Description
1	Couvercle de protection
2	Unité principale
3	Canal alimentaire
4	Bol alimentaire
5	Couvercle du récipient
6	Bol en acier inoxydable
7	Couvercle de la batterie
8	Base
9	Couvercle de protection
10	Couvercle du récipient
11	Rotor à trois lames
12	Rotor de portionnement
13	Unité principale
14	Bol en acier inoxydable
15	Bol alimentaire
16	Voyant lumineux







17	Connexion Wi-Fi
18	Menu
19	Enregistrement

Caractéristiques techniques Produit seul

Entrée : 5 V $\overline{\text{---}}$ 1A

Piles : 3 x LR20 (non incluses)

Capacité réservoir : 3 L

Symbole	Définition
	Classe d'isolation II.
	Usage intérieur uniquement.
	Présence d'un transformateur d'isolement de sécurité protégé contre les courts-circuits
	Dispositif électronique incorporant un ou des transformateurs et des circuits électroniques qui convertit la puissance électrique en une ou plusieurs sorties de puissance. (Indique la présence d'un transformateur pour blocs d'alimentation à découpage. Un transformateur pour alimentation à découpage est utilisé pour obtenir un meilleur rendement que les alimentations linéaires. Ces alimentations électroniques sont fréquemment utilisées dans les appareils électroniques grand public).
	indique que le bloc d'alimentation ne doit pas être utilisé si les broches de la fiche sont endommagées
	Efficacité énergétique issue de la DOE américaine.

Utilisation de l'appareil

Avant utilisation, retirez l'ensemble de l'emballage. Ne laissez pas votre animal mâcher ou avaler les accessoires. Si vous souhaitez protéger le câble d'alimentation, vous pouvez utiliser un protecteur de câble. Ne placez pas le distributeur à croquettes dans un endroit trop frais (-10°C) ou trop chaud (+ 40°C). Utilisez uniquement de la nourriture solide. Seules les croquettes entre 2 et 12 mm peuvent être distribuées. Si vous souhaitez utiliser des piles pour faire fonctionner votre appareil, n'utilisez pas le câble d'alimentation. Si vous utilisez le câble d'alimentation, n'utilisez pas de piles. Ne déplacez pas le distributeur à croquettes s'il est branché ou s'il est plein.

Téléchargement de l'application (Figure 1)

Afin de pouvoir utiliser le distributeur à croquettes, il vous faudra télécharger l'application « TUYA », disponible sur l'Apple store et sur Android Google Play jusqu'en 2026.

ios	Android
BT 8.0 ou des dispositifs plus récents	BT 4.3 ou des dispositifs plus récents

Pour télécharger l'application vous pouvez également utiliser le QR CODE (Figure 1).

Sans l'application, vous pourrez uniquement utiliser la fonction manuelle du distributeur à croquettes avec le bouton  sur l'appareil.

Avant d'utiliser l'application, assurez-vous d'avoir un réseau Wifi fonctionnel. Une fois le téléchargement terminé, ouvrez l'application TUYA Smart sur votre téléphone. Connectez-vous avec votre compte ou créez-en un en suivant les instructions de l'application. Lorsque vous serez connecté ou que votre compte aura été créé, vous arriverez sur l'écran d'accueil de votre application (figure 2 à 10).

Mise en service : positionner le bouton d'alimentation situé sous la base de l'appareil sur la position « I ».

Fonctionnement de l'application :

Lorsque l'application TUYA sera installé sur votre téléphone, allumez votre distributeur à croquettes en appuyant sur le bouton de mise en tension sous le produit.

L'application détectera automatiquement le distributeur. (Figure 2). Activez le Bluetooth et acceptez les conditions d'utilisation. Attendez que l'application détecte le distributeur de croquettes.

Une fois l'appareil détecté, appuyez sur « AJOUTER » dans l'application. Renseignez le code wifi de votre connexion internet ainsi que le mot de passe. Une fois l'appareil ajouté à votre application TUYA, il apparaîtra sur la page d'accueil de l'application. (Figure 7)

Sur la page d'accueil de l'application, vous pourrez programmer la distribution des repas de votre animal de compagnie en cliquant sur « Plan de repas » (Figure 8) et en suivant les étapes ci-dessous :

Étape 1 : choisissez l'heure de la distribution

Étape 2 : choisissez le jour de la distribution

Étape 3 : choisissez le nombre de portion (Une portion est égale à environ 7 à 12 grammes)
(Figure 8)

Vous pouvez également distribuer jusqu'à 12 portions de croquettes, de manière inopinée, via l'application. Pour cela, appuyez sur l'un des chiffres de votre choix (1 à 12), qui correspond au nombre de portion et appuyez sur « Alimentation » (Figure 10).

Note : si cette opération ne fonctionne pas et qu'un message d'erreur s'affiche, désactivez le wifi de votre téléphone et réessayez.

Panneau de contrôle



Enregistrement de message : appuyez quelques secondes sur le bouton « Enregistrement ». Une fois le signal sonore entendu, vous pouvez enregistrer votre message. Le temps d'enregistrement est de 10 secondes. Passé ce délai, vous entendrez un second signal sonore. Cela signifie que l'enregistrement est terminé. Pour supprimer le message, appuyez sur le bouton « Enregistrement ». Attendez l'émission d'un signal sonore, et pressez à nouveau brièvement le bouton. Le message sera supprimé.



Appuyer 3 secondes sur le bouton SET pour déclencher un repas manuel. L'appareil sert environ 10g .



Appuyer 3 secondes sur le bouton Wifi déclenche le mode de reconfiguration wifi. L'indicateur de lumière s'enclenchera en clignotement durant cette étape.

Voyant bleu :

- Lumière continue : l'appareil est connecté.
- Clignotement: l'appareil est en attente de connexion.

Voyant rouge :

- Clignotant : détection anormale de l'interrupteur de fin de course (le moteur ne tourne pas). Dans ce cas débranchez l'appareil et essayez à nouveau.

Filtre anti-odeur : vous pouvez ajouter un filtre anti-odeur dans l'emplacement prévu à cet effet sur l'envers du couvercle. Les filtres sont disponibles sur des plateformes digitales. Vérifiez simplement que les dimensions proposées soient correctes.

Nettoyage et entretien

Avant de nettoyer l'appareil, assurez-vous qu'il soit éteint. Nettoyez régulièrement le distributeur à croquettes. Pour nettoyer l'intérieur du récipient à croquettes, ouvrez le couvercle et passez un chiffon doux et humide à l'intérieur du récipient.

Pour nettoyer la base de l'appareil et le panneau de commande, utilisez un chiffon doux et sec.

Ne mouillez pas cette partie, et ne la nettoyez pas à l'eau.

Ne mettez pas le produit ou un de ses éléments dans le lave-vaisselle.

Pack déshydratant

Permet d'absorber l'humidité lors du transport.

Il est recommandé de remplacer le pack déshydratant une fois par mois.

Vous pouvez trouver ces packs déshydratant sur des plateformes digitales.

Avertissements:

Garder hors de la portée des enfants. Ne pas inhaler ni injecter. Ne pas utiliser pour des médicaments ou de la nourriture.

Conseils d'utilisation des piles et recyclage

Gardez les piles hors de la portée des enfants. Ne mélangez pas des piles neuves et anciennes, avec différentes compositions ou de différentes marques afin d'éviter toute fuite éventuelle ou une explosion.

Ne chauffez pas et/ou ne déformez pas les piles. Ne les exposez pas au feu.

Ne jetez pas les piles avec vos ordures ménagères.

Renseignez-vous auprès de votre autorité locale pour obtenir des conseils de recyclage des piles. Afin de préserver l'environnement, débarrassez-vous des piles conformément aux réglementations en vigueur. Déposez les dans le conteneur à piles le plus proche ou rappez les dans votre magasin.



Mise au rebut correcte de l'appareil (Equipement électrique et électronique).

(Applicable dans l'Union européenne et dans les autres pays d'Europe qui ont adopté des systèmes de collecte séparés). La directive Européenne 2012/19/EU sur les Déchets des Equipements Electriques et Electroniques (DEEE), exige que les appareils ménagers usagés ne soient pas jetés dans le flux normal des déchets ménagers. Les appareils usagés doivent être collectés séparément afin d'optimiser le taux de récupération et le recyclage des matériaux qui les composent et réduire l'impact sur la santé humaine et l'environnement. Le symbole de la poubelle barrée est apposé sur tous les produits pour rappeler les obligations de la collecte séparée. Les consommateurs devront contacter les autorités locales ou leur revendeur concernant la démarche à suivre pour l'enlèvement de leur appareil.

- Photo non contractuelle
- Soucieux de la qualité de ses produits le constructeur se réserve le droit d'effectuer des modifications sans préavis

Thank you for choosing a Livoo product!

EN

Your blender, your barbecue, and your headphones are not just objects, they are extensions of yourself, allowing you to get closer to your friends and family, to bring them together, to laugh and to share experiences. Livoo's aim is to help you live your life to the fullest, whatever wishes you have throughout the year. Winter raclette, summer barbecue. Or the other way around. It's up to you. Take advantage of this freedom for feel good moments every day.

That's why we're constantly innovating and creating clever products full of zest, but most of all, accessible. Find our entire collection on our website www.livoo.en.

Livoo, your daily companion till social networks



@Livoo



@livoo_officiel



@Livoo

Safety Instructions

Please, take time to read well the instruction sheet before the first use and keep them for a future use.

A misuse of the appliance can damage it or hurt the user. Assure that you use the appliance for the use for which it is designed. We refuse any responsibilities as for the damages by an incorrect use or a bad manipulation.

1. Before use check that the voltage of your wall outlet correspond to the rated voltage manner.
2. If the adapter supply cord is damaged, it must be replaced by the manufacturer, its service agent or similarly qualified persons in order to avoid a hazard.
(*)
3. CAUTION: Unplug the USB power cable and adapter before cleaning the unit.
4. The unit should only be operated at the safe extra-low voltage corresponding to the unit's

marking.

5. This appliance is for domestic use only.
6. Do not immerse in water.
7. Do not use the appliance if your hands are wet, otherwise it may cause damage or electric shock.
8. This appliance can be used by children aged from 8 years and above and persons with reduced physical, sensory or mental capabilities or lack of experience and knowledge if they have been given supervision or instruction concerning use of the appliance in a safe way and understand the hazards involved.
9. Children shall not play with the appliance.
- 10.leaning and user maintenance shall not be made by children without supervision.
11. Only use the detachable supply unit TPA-147K050100VU01 provided with this appliance.
12. Always connect the appliance and then the adapter to the power supply. Before unplugging, turn off the unit, remove the adapter from the socket and then remove the cord from the unit.
13. This appliance is intended to be used in household and similar applications such as:
 - staff kitchen areas in shops, offices and other

working environments

- farm houses
- by clients in hotels, motels and other residential type environments
- bed and breakfast type environments

(*) Competent qualified electrician: after sales department of the producer or importer or any person who is qualified, approved and competent to perform this kind of repairs in order to avoid all danger. In any case you should return the appliance to this electrician

Device diagram





Part no	Description
1	Protective cover
2	Main unit
3	Food channel
4	Food bowl
5	Container lid
6	Stainless steel bowl
7	Battery cover
8	Base
9	Protective cover
10	Container Lid
11	Three-blade rotor
12	Portioning rotor
13	Main unit
14	Stainless steel bowl
15	Food bowl
16	Indicator Light
17	Wi-fi connection
18	Menu
19	Recording

Technical characteristics Product only

Input : 5 V $\overline{\text{---}}$ 1 A

Batteries : 3 x LR20

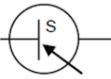
Tank capacity : 3 L

Logo	Description
	Insulation class logo II.
	Logo inside use only.
	The logo indicates the presence of a safety isolation transformer protected against short circuits
	Identifies an electronic device incorporating one or more transformers and electronic circuits that converts electrical power into one or more power outputs
	If the pins of the plug are damaged, the plug-in power supply shall be scrapped
	Energy efficiency logo from the American DOE.

Use of the device

Before use, remove the entire package. Do not let your pet chew or swallow the accessories. If you want to protect the power cable, you can use a cable protector. Do not place the kibble dispenser in a place that is too cool (-10°C) or too hot ($+40^{\circ}\text{C}$). Use only solid food. Only kibble between 2 and 12 mm can be dispensed. If you want to use batteries to operate your device, do not use the power cable. If you use the power cord, please do not use batteries. Do not move the kibble dispenser if it is plugged in or if it is full.

Downloading the application (Figure 1)

In order to use the kibble dispenser, you will need to download the "TUYA" application, available on the Apple store and on Android Google Play until 2026.

ios	Android
BT 8.0 or more recent devices	BT 4.3 or more recent devices

To download the application you can also use the QR CODE (Figure 3).

Without the app, you will only be able to use the manual function of the kibble dispenser with the  button on the device.

Before using the app, make sure you have a working WiFi network. Once the download is complete, open the TUYA Smart app on your phone. Log in with your account or create one by following the instructions in the app. Once you are logged in or your account has been created, you will be taken to the home screen of your application.

Powering up: Turn the power button on the bottom of the device to the "I" position.

App Operation:

Once the TUYA app is installed on your phone, turn on your kibble dispenser by pressing the power button on the bottom of the product.

The app will automatically detect the dispenser. (Figure 2). Activate Bluetooth and accept the terms of use. Wait for the application to detect the kibble dispenser.

Once the device has been detected, press "ADD" in the application. Enter the wifi code for your internet connection and the password. Once the device has been added to your TUYA application, it will appear on the application's home page. (Figure 7)

On the home page of the application, you can schedule your pet's meals by clicking on "Meal Plan" (Image 8) and following the steps below:

Step 1: choose the time of feeding

Step 2: choose the day of feeding

Step 3: choose the number of portions (One portion is equal to approximately 7 to 12 grams)
(Figure 8)

You can also dispense up to 12 portions of kibble, unannounced, via the app. To do this, press one of the numbers of your choice (1 to 12), which corresponds to the number of portions, and press "Feed" (Figure 10).

Note: if this operation does not work and an error message is displayed, deactivate the wifi of your phone and try again.

Control panel:



Message recording: press the "Record" button for a few seconds. Once you've heard the beep, you can record your message. The recording time is 10 seconds. After this time, you'll hear a second beep. This means that the recording is complete. To delete the message, press the "Record" button. Wait for a beep, then briefly press the button again. The message will be deleted.



Press the SET button for 3 seconds to trigger a manual meal. The device serves approx. 10g.



Pressing the Wifi button for 3 seconds triggers the wifi reconfiguration mode. The light indicator will start flashing during this step.

Blue light:

- Fast flashing: the device is connected.
- Slow blinking: the device is waiting for connection.

Red light:

- Flashing: abnormal detection of the limit switch (the motor does not turn). In this case, unplug the unit and try again.
- Locking/unlocking: blinks twice

Odor filter: You can add an odor filter in the slot provided on the back of the cover. This anti-odour filter is not sold by Livoo.

Cleaning and maintenance

Before cleaning the unit, make sure it is turned off. Clean the kibble dispenser regularly to ensure the health of your unit.

To clean the kibble container from the inside, open the lid.

Use a soft, damp cloth to clean the base of the feeder and the control panel. Do not get this part wet, or clean it with water.

Do not put the product in the dishwasher, or it will be permanently damaged!

Desiccant pack

Absorbs moisture during transport.

We recommend replacing the desiccant pack once a month.

You can find these desiccant packs on digital platforms.

Warning:

Keep out of reach of children. Do not inhale or inject. Do not use for medication or food.

Battery Advice and recycling

Keep the battery out of reach of children.

Do not mix old and new batteries, with different compositions or of different brands in order to prevent possible leakage, explosion.

Do not heat or deform the batteries or expose to fire.

Waste batteries should not be disposed of with household waste.

Please check with your local authority for battery recycling advice.

Do not dispose of batteries with household waste. To preserve the environment, dispose of batteries according to regulations. Post them in the nearest battery container or bring them into your store. Do not recharge the batteries, do not disassemble, do not throw them into the fire. Do not expose to high temperatures or direct sunlight. Do not incinerate.



Correct disposal of the unit (Electrical and Electronic Equipment).

(Applicable in the European Union and the rest of Europe that have adopted separate collection systems countries). The European Directive 2012/19/EU on Waste Electrical and Electronic Equipment (WEEE), requires that old household electrical appliances must not be disposed of in the normal household waste stream. Old appliances must be collected separately in order to optimize the recovery and recycling of the materials they contain and reduce the impact on human health and the environment. The symbol of the crossed out dustbin is marked on all products to remind the obligations of separate collection. Consumers should contact their local authority or retailer for information concerning the correct disposal of their product.

- Non contractual illustration
- Product information is subject to change without prior notice.

Gracias por haber elegido un producto Livoo!

Su batidora, su barbacoa, sus auriculares no son simples objetos, son una extensión de usted que le permite conectar con su gente, reunirla, reír e interactuar. El objetivo de Livoo es ayudarle a vivir su vida a tope sean cuales sean sus gustos a lo largo del año. Raclette en invierno, barbacoa en verano. O al revés. Usted decide. Aproveche esta libertad para disfrutar de momentos de bienestar en su vida diaria.

Por eso innovamos constantemente y creamos productos inteligentes, con chispa y, sobre todo, asequibles.

Descubre toda nuestra colección en nuestra página web www.livoo.fr.

Livoo, tu compañero diario hasta las redes sociales!



@Livoo



@livoo_officiel



@Livoo

Instrucciones de seguridad

Por favor, tómese el tiempo de leer bien la hoja de instrucciones antes del primer uso y guárdela para un uso futuro.

El uso incorrecto del aparato puede causar daños al aparato o lesiones al usuario. Asegúrese de utilizar el aparato para el fin para el que ha sido diseñado. No aceptamos ninguna responsabilidad por los daños (desperfectos) causados por un uso incorrecto o un mal manejo.

1. Antes de utilizarlo, compruebe que el voltaje de su toma de corriente cumple los requisitos de la tensión nominal necesaria para este aparato.
2. Si el cable de alimentación del adaptador está dañado, debe ser sustituido por el fabricante, su servicio técnico o personas con cualificación similar para evitar peligros. (*)
3. PRECAUCIÓN: Desenchufe el cable de alimentación USB y el adaptador antes de limpiar el aparato.
4. La unidad sólo debe alimentarse con la tensión extrabajaja de seguridad correspondiente a la marcada en la unidad.
5. Este aparato es sólo para uso doméstico.

6. No sumerja el aparato en agua.
7. No utilice el aparato si tiene las manos mojadas. Podría causar daños o descargas eléctricas.
8. Este aparato puede ser utilizado por niños de al menos 8 años y por personas con capacidades físicas, sensoriales o mentales reducidas o con falta de experiencia o conocimientos, si están debidamente supervisados o si han recibido instrucciones sobre el uso seguro del aparato y se han comprendido los riesgos que conlleva.
9. Los niños no deben jugar con el aparato.
10. La limpieza y el mantenimiento por parte del usuario no deben ser realizados por niños sin supervisión.
11. Utilice únicamente la fuente de alimentación desmontable TPA-147K050100VU01 suministrada con este aparato.
12. Conecte siempre el aparato y después el adaptador a la toma de corriente. Antes de desenchufar, apague la unidad, retire el adaptador de la toma de corriente y luego retire el cable de la unidad.
13. Ejemplos de aparatos para el entorno doméstico son aparatos que se utilizan para funciones domésticas normales en el entorno doméstico y

que también pueden ser utilizados por usuarios desprevenidos para funciones domésticas normales en :

- tiendas, oficinas y otros entornos profesionales
- granjas
- hoteles, moteles y otros entornos residenciales
- habitaciones de huéspedes.

(*) Electricista calificado competente: se refiere al departamento de ventas del fabricante o importador o a cualquier persona calificada, aprobada y competente para llevar a cabo este tipo de reparaciones de manera de evitar todo tipo de peligros. En cualquier caso, deberá entregar el electrodoméstico a este electricista.

Esquema del aparato





Referencia	Descripción
1	Cubierta protectora
2	Unidad principal
3	Canal de alimentos
4	Recipiente de comida
5	Tapa del recipiente
6	Recipiente de acero inoxidable
7	Tapa de la pila
8	Base
9	Tapa protectora
10	Tapa del contenedor
11	Rotor de tres palas
12	Rotos porcionador
13	Unidad principal
14	Recipiente de acero inoxidable
15	Recipiente para alimentos
16	Indicador luminoso
17	Conexión Wi-Fi
18	Menú
19	Grabación

Características técnicas Sólo producto

Entrada: 5 V $\overline{\text{---}}$ 1 A

Pilas : 3 x LR20

Capacidad del depósito : 3 L

Logotipo	Descripción
	Logotipo de clase de aislamiento II.
	Logotipo solo para uso interno.
	El logotipo indica la presencia de un transformador de aislamiento de seguridad protegido contra cortocircuitos
	indica que la fuente de alimentación no debe utilizarse si las clavijas de enchufe están dañadas
	Eficiencia energética del DOE estadounidense.

Uso del dispositivo

Antes de utilizar el producto, retire todo el embalaje. No permita que su mascota mastique o se trague los accesorios. Para proteger el cable de alimentación, puede utilizar un protector de cables. No coloque el dispensador de alimento para mascotas en lugares demasiado fríos (-10 °C) o demasiado cálidos (+40 °C). Utilice únicamente alimentos sólidos. El producto solo puede dispensar alimentos para mascotas de entre 2 mm y 12 mm. Si desea utilizar pilas para alimentar el aparato, no utilice el cable de alimentación. Del mismo modo, si utiliza el cable de alimentación, no utilice pilas. No mueva el dispensador de alimento para mascotas cuando está enchufado o lleno.

Descarga de la aplicación (Figure 1)

Para poder utilizar el dispensador de alimento para mascotas, deberá descargar la aplicación "TUYA", disponible en Apple Store y en Google Play para Android hasta 2026.

ios	Android
BT 8.0 o dispositivos más recientes	BT 4.3 o dispositivos más recientes

Para descargar la aplicación, también puede utilizar el CÓDIGO QR (Figure 1).

Sin la aplicación, solo podrá utilizar la función manual del dispensador de alimento para mascotas a través del botón "FEED" (Alimentar) del dispositivo.

Antes de usar la aplicación, asegúrese de que tener una red WiFi en funcionamiento. Una vez finalizada la descarga, abra la aplicación TUYA Smart en su teléfono. Inicie sesión con su cuenta o cree una siguiendo las instrucciones que se indican en la aplicación. Una vez que haya iniciado sesión o creado su cuenta, accederá a la pantalla de inicio de la aplicación.

Encendido: Gire el interruptor de encendido, ubicado en la base del dispositivo, a la posición "I".

Funcionamiento de la aplicación:

Una vez que tenga la aplicación TUYA instalada en su teléfono, encienda el dispensador de alimento para mascotas al pulsar el botón de encendido ubicado en la parte inferior del producto. La aplicación detectará el dispensador de forma automática. (Figure 4). Active Bluetooth y acepte las condiciones de uso. Espere a que la aplicación detecte el dispensador de alimento para mascotas. Una vez que el dispositivo se detecte, pulse "ADD" (Añadir) en la aplicación. Introduzca el código de WiFi de su conexión a Internet y la contraseña. Una vez que haya añadido el dispositivo a la aplicación TUYA, se verá la página de inicio de la aplicación. (Figure 3).

En la página de inicio de la aplicación, podrá programar las comidas de su mascota al hacer clic en "Meal Plan" (Plan de comidas) (Figure 6) y seguir los pasos que se indican a continuación:

Paso 1: Elija la hora de la comida.

Paso 2: Elija el día de la comida.

Paso 3: Elija la cantidad de raciones (Una ración equivale, aproximadamente, a entre 7 y 12 gramos). (Figure 7).

También puede distribuir hasta 12 raciones de alimento para mascotas, no programadas, a través de la aplicación. Para hacerlo, pulse uno de los números de su elección (del 1 al 12), que corresponda al número de raciones y pulse "Feed" (Alimentar) (Figure 8).

Nota: si esta operación no funciona y aparece un mensaje de error, desactive el WiFi del teléfono y vuelva a intentarlo.

Panel de control:



Grabar un mensaje: pulse la tecla «Grabar» durante unos segundos. Cuando oiga la señal acústica, podrá grabar su mensaje. El tiempo de grabación es de 10 segundos. Transcurrido este tiempo, oirá un segundo pitido. Esto significa que la grabación ha finalizado. Para borrar el mensaje, pulse el botón «Grabar». Espere un pitido y vuelva a pulsar brevemente el botón. El mensaje se borrará.



Pulse la tecla SET durante 3 segundos para activar una comida manual. El aparato sirve aproximadamente 10 g.



Pulsando el botón Wifi durante 3 segundos se activa el modo de reconfiguración wifi. El indicador luminoso empezará a parpadear

Luz azul:

- Parpadeo rápido: el dispositivo está conectado.
- Parpadeo lento: el dispositivo está esperando una conexión.

Luz roja:

- Intermitente: detección anormal del final de carrera (el motor no gira). Si esto sucede, desenchufe el aparato y vuelva a intentarlo.
- Bloqueo/desbloqueo: parpadea dos veces.

Filtro de olores: Puede añadir un filtro antiolores en la ranura prevista para ello ubicada en la parte posterior de la tapa. Este filtro antiolores no lo vende Livoo.

Limpieza y mantenimiento

Antes de limpiar el aparato, asegúrese de que esté apagado. Limpie el dispensador de alimento para mascotas con regularidad para garantizar que se mantenga en buen estado.

Para limpiar el contenedor de alimento para mascotas desde el interior, abra la tapa.

Utilice un paño suave y húmedo para limpiar la base del comedero y el panel de control. No moje esta parte del aparato ni la limpie con agua.

No introduzca el producto en el lavavajillas, de lo contrario, sufrirá daños permanentes.

Paquete desecante

Absorbe la humedad durante el transporte.

Recomendamos sustituir el paquete desecante una vez al mes.

Puede encontrar estos paquetes desecantes en plataformas digitales.

Advertencia:

Mantener fuera del alcance de los niños. No inhalar ni inyectar. No utilizar para medicamentos ni alimentos.

Consejos sobre la batería y reciclaje

Mantenga la batería fuera del alcance de los niños.

No mezcle pilas viejas y nuevas, con composiciones diferentes o de marcas diferentes para evitar posibles fugas o explosiones.

No caliente ni deforme las pilas ni las esponga al fuego.

Las pilas usadas no deben desecharse junto con residuos domésticos.

Consulte a las autoridades locales sobre el reciclaje de pilas.

No deseche las baterías junto con residuos domésticos. Para preservar el medio ambiente, deseche las pilas de acuerdo con las regulaciones. Deposítelas en el contenedor de pilas más cercano o llévelas a su tienda. No recargue las pilas, no las desmonte, ni las arroje al fuego. No las esponga a altas temperaturas ni a la luz directa del sol. No las incinere.



Eliminación correcta de la unidad (Aparatos eléctricos y electrónicos)

(Aplicable en la Unión Europea y el resto de Europa que han adoptado los países sistemas de recogida selectiva de residuos). La Directiva europea 2012/19/EU sobre residuos de aparatos eléctricos y electrónicos (RAEE), los que electrodomésticos viejos no pueden ser arrojados en los contenedores habituales para residuos domésticos.

Aparatos viejos deben ser recogidos selectivamente para optimizar la recuperación y reciclado de los materiales que contienen y reducir el impacto en la salud humana y el medio ambiente. El símbolo de la papelera tachada se encuentra en todos los productos para recordar la obligación de recolección separada. El consumidor debe contactar con la autoridad local o minorista para obtener información sobre la correcta eliminación de su producto.

• ilustración no contractuales

• La información del producto está sujeta a cambios sin previo aviso.

Danke, dass du dich für ein Livoo-Produkt entschieden hast!

DE

Ihr Mixer, Ihr Grill, Ihre Kopfhörer sind nicht einfach nur Gegenstände, sie sind eine Erweiterung Ihrer selbst, die es Ihnen ermöglicht, Ihren Mitmenschen näher zu kommen, sie zu treffen, mit ihnen zu lachen und sich mit ihnen zu unterhalten. Livoo will Ihnen dabei helfen, ihr Leben in vollen Zügen zu genießen, egal zu welcher Jahreszeit. Winter Raclette, Sommer Grillen. Oder umgekehrt. Sie entscheiden. Nutzen Sie diese Freiheit für Feel Good-Momente im Alltag. Aus diesem Grund sind wir ständig innovativ und schaffen Produkte, die clever, peppig und vor allem erschwinglich sind.

Unser gesamtes Sortiment findest du auf unserer Webseite www.livoo.fr.

Livoo, Ihr täglicher Begleiter in den sozialen Netzwerken!



@Livoo



@livoo_officiel



@Livoo

Sicherheitshinweise

Bitte nehmen Sie sich die Zeit, die Gebrauchsanweisung vor dem ersten Gebrauch gut zu lesen und bewahren Sie sie für einen späteren Gebrauch auf. Eine Fehlbedienung des Gerätes oder ein unsachgemäßer Gebrauch kann Schaden anfügen oder den Benutzer verletzen. Vergewissern Sie sich, dass Sie das Gerät für den vorhergesehenen Zweck benutzen; wir lehnen jede Verantwortung für Schäden

1. Vergewissern Sie sich vor dem Gebrauch, dass die Spannung Ihrer Wandsteckdose den Bedingungen der für dieses Gerät erforderlichen Nennspannung entspricht.
2. Wenn das Netzkabel des Adapters beschädigt ist, muss es vom Hersteller, seinem Kundendienst oder ähnlich qualifizierten Personen ausgetauscht werden, um eine Gefahr zu vermeiden. (*)
3. VORSICHT: Ziehen Sie das USB-Stromkabel und den Adapter ab, bevor Sie die Kamera reinigen.

4. Das Gerät darf nur mit einer Sicherheits-Kleinspannung betrieben werden, die der Kennzeichnung auf dem Gerät entspricht.
5. Dieses Gerät ist nur für den Hausgebrauch bestimmt.
6. Das Gerät darf nicht in Wasser getaucht werden.
7. Benutzen Sie das Gerät nicht, wenn Ihre Hände nass sind. Dies kann zu Schäden oder einem elektrischen Schlag führen.
8. Dieses Gerät kann von Kindern ab 8 Jahren und von Personen mit eingeschränkten physischen, sensorischen oder geistigen Fähigkeiten oder ohne Erfahrung oder Wissen benutzt werden, wenn sie angemessen beaufsichtigt werden oder wenn sie Anweisungen zur sicheren Benutzung des Geräts erhalten haben und die damit verbundenen Risiken verstanden haben.
9. Kinder dürfen nicht mit dem Gerät spielen.
10. Die Reinigung und Wartung durch den Nutzer sollte nicht von unbeaufsichtigten Kindern durchgeführt werden.
11. Verwenden Sie nur das abnehmbare Netzteil TPA-147K050100VU01, das mit diesem Gerät geliefert wurde.

12. Schließen Sie immer zuerst das Gerät und dann den Adapter an die Steckdose an. Bevor Sie den Stecker ziehen, schalten Sie das Gerät aus, ziehen Sie den Adapter aus der Steckdose und ziehen Sie dann das Kabel aus dem Gerät.

13. Als Beispiele für Geräte für die häusliche Umgebung können Geräte genannt werden, die für die üblichen Haushaltsfunktionen in der häuslichen Umgebung verwendet werden und die auch von ungeschulten Benutzern für die üblichen Haushaltsfunktionen verwendet werden können in :

- Geschäften, Büros und anderen gewerblichen Umgebungen
- Bauernhöfen
- Hotels, Motels und anderen Umgebungen mit Wohncharakter
- Umgebungen mit Gästezimmern.

^(*) Kompetenter, entsprechend qualifizierter Elektriker: Kundendienstabteilung des Herstellers oder Importeur oder jegliche qualifizierte Person, die befugt über die erforderlichen Kenntnisse verfügt, um Reparaturarbeiten vorzunehmen und alle Gefahren zu vermeiden. Es sollte in jedem Falle ein Elektrogerätemechaniker zu Rat gezogen werden.

Schema des Geräts

Teil Nr.	Beschreibung
1	Schutzabdeckung
2	Haupteinheit
3	Lebensmittelkanal
4	Lebensmittelschüssel
5	Deckel der Schüssel
6	Schüssel aus rostfreiem Stahl





7	Deckel des Akkus
8	Basis
9	Deckel
10	Deckel des Behälters
11	Rotor mit drei Klingen
12	Portionierungsrotor
13	Haupteinheit
14	Schüssel aus rostfreiem Stahl
15	Schüssel für Lebensmittel
16	Leuchtanzeige
17	Wi-Fi-Verbindung
18	Menü
19	Aufnahme

Technische Daten Produkt allein

Eingang: 5 V $\overline{\text{---}}$ 1A

Batterien: 3 x LR20

Kapazität des Wassertanks: 3 L

Logo	Beschreibung
	Schutzklasse II.
	Verwendung nur im Innenbereich gestattet.
	Kurzschlussfest durch Sicherheitstransformator Konverter
	Gibt an, dass das Netzteil nicht verwendet werden darf, wenn die Stifte des Steckers beschädigt sind
	Energieeffizienz aus der US-amerikanischen DOE.

Verwendung des Gerätes

Entnehmen Sie vor dem Gebrauch die gesamte Einheit. Verhindern Sie, dass Ihr Haustier das Zubehör zerkaut oder schluckt. Zum Schutz des Netzkabels kann ein Kabelschutz verwendet werden. Stellen Sie

den Futterspender nicht an einem zu kalten (-10 °C) oder zu heißen (+40 °C) Ort auf. Verwenden Sie nur feste Nahrung (Trockenfutter). Es kann nur Futter zwischen 2 und 12 mm ausgegeben werden. Wenn Sie Ihr Gerät mit Batterien betreiben wollen, verwenden Sie nicht das Netzkabel. Falls Sie das Netzkabel benutzen, verwenden Sie bitte keine Batterien. Bewegen Sie den Futterspender nicht, falls er eingesteckt oder voll befüllt ist.

Herunterladen der Anwendung (Figure 1)

Um den Futterspender verwenden zu können, müssen Sie die Anwendung „TUYA“ herunterladen, die im Apple Store und für Android-Systeme bei Google Play erhältlich ist bis 2026.

ios	Android
BT 8.0 oder neuere Geräte	BT 4.3 oder neuere Geräte

Für das Herunterladen der Anwendung, kann ebenfalls der QR-CODE verwendet werden (Figure 1). Ohne die App ist nur die manuelle Funktion des Futterspenders über die „FEED“-Taste am Gerät nutzbar. Stellen Sie vor der Verwendung der App sicher, dass Ihnen ein funktionierendes WLAN-Netzwerk zur Verfügung steht. Öffnen Sie die TUYA Smart App auf Ihrem Handy, sobald der Download abgeschlossen ist. Melden Sie sich mit Ihrem Konto an oder erstellen Sie ein Konto, indem Sie den Anweisungen in der App folgen. Sobald Sie sich eingeloggt haben oder Ihr Konto erstellt ist, gelangen Sie auf den Startbildschirm der App.

Einschalten: Drehen Sie den Betriebsschalter an der Unterseite des Geräts in die Position „I“.

Bedienung der App:

Sobald die TUYA-App auf Ihrem Telefon installiert ist, schalten Sie Ihren Futterspender ein, indem Sie die Ein-/Aus-Taste an der Unterseite des Geräts drücken.

Die App kann den Futterspender automatisch erkennen (Figure 2). Aktivieren Sie das Bluetooth und akzeptieren Sie die Nutzungsbedingungen. Warten Sie, bis die App den Futterspender erkannt hat. Sobald das Gerät erkannt wurde, drücken Sie in der Anwendung auf „HINZUFÜGEN“. Geben Sie den WLAN-Code Ihrer Internetverbindung und das Passwort ein. Sobald das Gerät zu Ihrer TUYA-Anwendung hinzugefügt wurde, wird es auf der Startseite der Anwendung angezeigt (Figure 3).

Auf der Startseite der App können die Mahlzeiten für Ihr Haustier geplant werden, indem Sie auf „Mahlzeitenplan“ (Figure 4) klicken und die folgenden Schritte ausführen:

Schritt 1: Wählen Sie die Fütterungszeit

Schritt 2: Wählen Sie den Tag der Fütterung

Schritt 3: Wählen Sie die Anzahl der Portionen (eine Portion entspricht etwa 7 bis 12 Gramm) (Figure 5).

Sie können über die Anwendung auch bis zu 12 Portionen Futter zufällig ausgeben lassen. Drücken Sie dazu eine gewünschte Anzahl für die Portionen (1 bis 12) und drücken Sie auf „Füttern“ (Figure 8).

Hinweis: Falls dieser Betriebsmodus nicht funktioniert und eine Fehlermeldung angezeigt wird, deaktivieren Sie das WLAN Ihres Telefons und versuchen Sie es erneut.

Bedienfeld:



Aufnehmen einer Nachricht: Drücken Sie einige Sekunden lang auf die Aufnahmetaste. Sobald der Signalton ertönt, können Sie Ihre Nachricht aufnehmen. Die Aufnahmezeit beträgt 10 Sekunden. Nach Ablauf dieser Zeit hören Sie einen zweiten Signalton. Dies bedeutet, dass die Aufnahme beendet ist. Um die Nachricht zu löschen, drücken Sie die Taste „Aufnahme“. Warten Sie, bis ein Signalton ertönt, und drücken Sie dann erneut kurz auf die Taste. Die Nachricht wird gelöscht.



Drücken Sie 3 Sekunden lang auf die SET-Taste, um eine manuelle Mahlzeit auszulösen. Das Gerät serviert etwa 10 g.



Drücken Sie 3 Sekunden lang auf die Wifi-Taste, um den Wifi-Neukonfigurationsmodus auszulösen. Die Lichtanzeige wird während dieses Schrittes blinken.

Blaue Kontrollanzeige:

- Schnell blinkend: Das Gerät ist verbunden.
- Langsam blinkend: Das Gerät wartet auf eine Verbindung.

Rote Kontrollanzeige:

- Blinkend: Erkennung einer Störung des Endschalters (der Motor dreht sich nicht). Ziehen Sie in diesem Fall den Netzstecker des Geräts heraus und versuchen Sie es erneut.
- Sperren/Entsperren: Kontrollanzeige blinkt zweimal.

GeruchsfILTER: Es kann ein GeruchsfILTER in den dafür vorgesehenen Schlitz auf der Rückseite des Deckels eingesetzt werden. Dieser GeruchsfILTER wird nicht von Livoo verkauft.

Reinigung und Wartung

Vergewissern Sie sich vor der Reinigung des Geräts, dass es ausgeschaltet ist. Reinigen Sie den Futterspender regelmäßig, um die Funktionstüchtigkeit Ihres Geräts zu gewährleisten.

Öffnen Sie den Deckel, um den Futterbehälter von innen zu reinigen.

Verwenden Sie zum Abwischen des Unterteils des Futterspenders sowie des Bedienfelds ein weiches, feuchtes Tuch. Diese Teile dürfen nicht nass werden oder mit Wasser gereinigt werden.

Geben Sie das Gerät nicht in die Spülmaschine, da es sonst dauerhaft beschädigt wird!

Packung mit Trockenmittel

Ermöglicht das Absorbieren von Feuchtigkeit während des Transports.

Es wird empfohlen, den Trockenmittelpack einmal im Monat auszutauschen.

Sie können diese Trockenmittelpakete auf digitalen Plattformen finden.

Warnungen:

Außerhalb der Reichweite von Kindern aufbewahren. Nicht einatmen oder injizieren. Nicht für Medikamente oder Lebensmittel verwenden.

Hinweise zur Batterie und dem Recycling

Bewahren Sie die Batterien für Kinder unzugänglich auf.

Mischen Sie keine alten und neuen Batterien mit unterschiedlicher chemischer Zusammensetzung bzw. verschiedene Batteriemarken, um ein mögliches Auslaufen oder eine Explosion zu verhindern.

Erhitzen oder verformen Sie die Batterien nicht und bringen Sie sie nicht in Kontakt mit Feuer.

Altbatterien dürfen nicht mit dem Hausmüll entsorgt werden.

Bitte erkundigen Sie sich bei Ihren örtlichen Behörden über die Richtlinien zum Batterierecycling.

Entsorgen Sie Batterien nicht mit dem Hausmüll. Zum Schutz der Umwelt entsorgen Sie die Batterien bitte entsprechend den geltenden Vorschriften. Bringen sie Batterien im nächsten Sammelbehälter oder geben Sie die Batterien bei Ihrem Händler ab. Laden Sie Batterien nicht wieder auf, zerlegen Sie sie nicht

und werfen Sie sie nicht ins Feuer. Setzen Sie Batterien keinen hohen Temperaturen oder direktem Sonnenlicht aus. Nicht verbrennen.



Korrekte Entsorgung des Geräts (Electrical and Electronic Equipment)

(Gültig in der Europäischen Union und dem Rest Europas, dass die Länder einem separaten Sammelsystem eingeführt haben). Die europäische Richtlinie 2012/19/EU über Elektro- und Elektronik-Altgeräte (WEEE), in Verbindung bleiben Das alte elektrische Haushaltsgeräte dürfen nicht über den normalen Hausmüll entsorgt werden. Altgeräte müssen separat gesammelt werden, um die Wiederverwertung und das Recycling der beinhaltenen Materialien zu optimieren und die Auswirkungen auf die menschliche Gesundheit und die Umwelt. Das Symbol der durchgestrichenen Mülltonne auf alle Produkte gekennzeichnet, die aus der getrennten Sammlung zu erinnern. Die Verbraucher sollten ihre Kontaktdaten lokalen Behörden oder Ihren Händler für Informationen über die korrekte Entsorgung ihrer Produkte.

- Nicht vertragliche Illustration
- Die Produktinformationen können ohne vorherige Ankündigung geändert werden.

Grazie per avere scelto un prodotto Livoo!

Il tuo mixer, il tuo barbecue, i tuoi auricolari non sono solo oggetti, sono un'estensione di te che ti permette di stare accanto alla tua famiglia e ai tuoi amici, di riunirli, ridere e condividere molte cose. Livoo vuole aiutarti a vivere a fondo la tua vita qualunque siano i tuoi desideri durante tutto l'anno. D'inverno, la raclette e d'estate il barbecue. O viceversa. Tocca te decidere. Approfitta di questa tua libertà per ottenere momenti feel good quotidiani. Ecco perché innoviamo continuamente e creiamo prodotti ingegnosi e efficienti e soprattutto accessibili a tutti. Ritrova l'insieme della nostra collezione sul nostro sito www.livoo.fr.

IT

Livoo, il tuo compagno quotidiano fino alle reti sociali!



@Livoo



@livoo_officiel



@Livoo

Istruzioni di sicurezza

Si prega di leggere attentamente le seguenti istruzioni prima di usare l'apparecchio e conservarle per un uso futuro. Un uso improprio dell'apparecchio può causare danni all'apparecchio stesso o lesioni all'utente. Assicurarsi di utilizzare l'apparecchio per lo scopo per cui è stato progettato. Decliniamo qualsiasi responsabilità per i danni causati da un uso scorretto o da una cattiva gestione.

1. Prima dell'uso, verificare che la tensione della presa a muro soddisfi i requisiti della tensione nominale necessaria per questo apparecchio.

2. Se il cavo di alimentazione dell'adattatore è danneggiato, deve essere sostituito dal produttore, dal suo servizio di assistenza o da persone analogamente qualificate per evitare pericoli. (*)
3. **ATTENZIONE:** prima di pulire l'apparecchio, scollegare il cavo di alimentazione USB e l'adattatore.
4. L'unità deve essere alimentata solo con la bassissima tensione di sicurezza corrispondente alla marcatura sull'unità.
5. Questo apparecchio è destinato esclusivamente all'uso domestico.
6. Non immergere il dispositivo in acqua.
7. Non utilizzare l'apparecchio se le mani sono bagnate. Potrebbe causare danni o scosse elettriche.
8. Questo apparecchio può essere utilizzato da bambini di almeno 8 anni di età e da persone con ridotte capacità fisiche, sensoriali o mentali o con mancanza di esperienza o conoscenza, a condizione che siano adeguatamente sorvegliati o che siano state fornite loro istruzioni sull'uso sicuro dell'apparecchio e che siano stati compresi i rischi connessi.
9. I bambini non devono giocare con l'apparecchio.

10. La pulizia e la manutenzione da parte dell'utente non devono essere eseguite da bambini non sorvegliati.

11. Utilizzare esclusivamente l'alimentatore staccabile TPA-147K050100VU01 fornito con questo apparecchio.

12. Collegare sempre l'apparecchio e poi l'adattatore alla presa di corrente. Prima di staccare la spina, spegnere l'apparecchio, togliere l'adattatore dalla presa e quindi rimuovere il cavo dall'apparecchio.

13. Esempi di apparecchi per l'ambiente domestico sono gli apparecchi che vengono utilizzati per le normali funzioni domestiche nell'ambiente domestico e che possono essere utilizzati da utenti ignari per le normali funzioni domestiche anche in :

- negozi, uffici e altri ambienti professionali
- aziende agricole
- alberghi, motel e altri ambienti residenziali
- ambienti di tipo bed and breakfast.

(*) Elettricista qualificato e competente: reparto postvendita del produttore o dell'importatore o altro personale qualificato, approvato e in grado di eseguire questo genere di riparazioni, per evitare qualsiasi tipo di pericolo. In qualsiasi caso, l'apparecchio deve essere restituito a questo tecnico elettricista.

Schema dell'apparecchio

Codice articolo	Descrizione
1	Coperchio di protezione
2	Unità principale





3	Canale per alimenti
4	Contenitore per alimenti
5	Coperchio del contenitore
6	Ciotola in acciaio inox
7	Coperchio della batteria
8	Base
9	Coperchio di protezione
10	Coperchio del contenitore
11	Rotore a tre lame
12	Rotore di porzionatura
13	Unità principale
14	Vasca in acciaio inox
15	Ciotola per alimenti
16	Indicatore luminoso
17	Connessione Wi-Fi
18	Menu
19	Registrazione

Caratteristiche tecniche Solo prodotto

Ingresso: 5 V  1 A

Batterie: 3 x LR20

Capacità serbatoio: 3 L

Logo	Descrizione
	Logo classe di isolamento II.
	Logo solo uso interno.
	Il logo indica la presenza di un trasformatore d'isolamento di sicurezza protetto da cortocircuiti.
	Indica che l'alimentatore non deve essere utilizzato se i pin della spina sono danneggiati
	Efficienza energetica dal DOE degli Stati Uniti.

Uso del dispositivo

Prima dell'uso, rimuovere l'intera confezione. Non lasciare che l'animale domestico mastichi o ingerisca gli accessori. Se si desidera proteggere il cavo di alimentazione, è possibile utilizzare una protezione per il cavo. Non collocare il distributore di crocchette in un luogo troppo freddo (-10°C) o troppo caldo (+40°C). Utilizzare solo alimenti solidi. È possibile erogare solo crocchette di dimensioni comprese tra 2 mm e 12 mm. Se si desidera utilizzare le batterie per il funzionamento del dispositivo, non utilizzare il cavo di alimentazione. Se si utilizza il cavo di alimentazione, non utilizzare le batterie. Non spostare il distributore di crocchette se è collegato o se è pieno.

Scaricare l'applicazione (Figure 1)

Per utilizzare il distributore di crocchette, è necessario scaricare l'applicazione "TUYA", disponibile su Apple Store e Android Google Play fino al 2026.

ios	Android
BT 8.0 o dispositivi più recenti	BT 4.3 o dispositivi più recenti

Per scaricare l'applicazione è possibile utilizzare anche il QR CODE (Figure 1).

Senza l'applicazione, sarà possibile utilizzare la funzione manuale del distributore di crocchette solo con il pulsante "FEED" del dispositivo.

Prima di utilizzare l'app, assicurarsi di disporre di una rete WiFi funzionante. Dopo aver completato il download, aprire l'app TUYA Smart sul telefono. Accedere con il proprio account o crearne uno seguendo le istruzioni dell'app. Una volta effettuato l'accesso o creato l'account, si accede alla schermata iniziale dell'applicazione.

Accensione: Portare il pulsante di accensione sul fondo del dispositivo in posizione "I".

Funzionamento dell'applicazione:

Dopo aver installato l'applicazione TUYA sul telefono, accendere il distributore di crocchette premendo il pulsante di accensione sul fondo del prodotto.

L'app rileverà automaticamente il distributore. (Figure 2). Attivare il Bluetooth e accettare le condizioni d'uso. Attendere che l'app rilevi il distributore di crocchette.

Una volta rilevato il dispositivo, premere "AGGIUNGI" nell'applicazione. Inserire il codice wifi della propria connessione Internet e la password. Una volta aggiunto all'applicazione TUYA, il dispositivo apparirà nella pagina iniziale dell'applicazione. (Figure 3)

Nella pagina iniziale dell'applicazione, potrete programmare i pasti del vostro animale domestico facendo clic su "Piano pasti" (Figure 4) e seguendo i passaggi seguenti:

Fase 1: scegliere l'ora della somministrazione dei pasti

Fase 2: scegliere il giorno della somministrazione

Fase 3: scegliere il numero di porzioni (una porzione corrisponde a circa 7-12 grammi).

(Immagine 5)

È inoltre possibile distribuire fino a 12 porzioni di crocchette, in modo inaspettato, tramite l'applicazione. A tal fine, premere uno dei numeri a scelta (da 1 a 12) che corrisponde al numero di porzioni e premere "Feed" (Figure 8).

Nota: se questa operazione non funziona e viene visualizzato un messaggio di errore, disattivare il wifi del telefono e riprovare.

Pannello di controllo:



Registrazione di un messaggio: premere il pulsante "Registra" per alcuni secondi. Una volta udito il segnale acustico, è possibile registrare il messaggio. Il tempo di registrazione è di 10 secondi. Al termine di questo tempo, si udirà un secondo segnale acustico. Ciò significa che la registrazione è terminata. Per cancellare il messaggio, premere il pulsante "Registra". Attendere un segnale acustico, quindi premere di nuovo brevemente il tasto. Il messaggio viene cancellato.



Premere il tasto SET per 3 secondi per attivare un pasto manuale. Il dispositivo serve circa 10 g.



Premendo il pulsante Wifi per 3 secondi si attiva la modalità di riconfigurazione Wifi. In questa fase l'indicatore luminoso inizia a lampeggiare.

Luce blu:

- Lampeggia velocemente: il dispositivo è collegato.
- Lampeggia lentamente: il dispositivo è in attesa di connessione.

Luce rossa:

- Lampeggiante: rilevamento anomalo del finecorsa (il motore non gira). In questo caso, scollegare l'unità e riprovare.
- Blocco/sblocco: lampeggia due volte.

Filtro anti-odore: È possibile aggiungere un filtro anti-odore nell'apposita fessura sul retro del coperchio. Tale filtro non è venduto da Livoo.

Pulizia e manutenzione

Prima di pulire l'apparecchio, accertarsi che sia spento. Pulire regolarmente il distributore di crocchette per garantire la salute dell'apparecchio.

Per pulire il contenitore delle crocchette dall'interno, aprire il coperchio.

Utilizzare un panno morbido e umido per pulire la base dell'alimentatore e il pannello di controllo. Non bagnare questa parte e non pulirla con acqua.

Non mettere il prodotto in lavastoviglie, altrimenti si danneggia in modo permanente!

Confezione essiccante

Assorbe l'umidità durante il trasporto.

Si consiglia di sostituire la confezione di essiccante una volta al mese.

È possibile trovare queste confezioni di essiccante sulle piattaforme digitali.

Attenzione:

Tenere fuori dalla portata dei bambini. Non inalare o iniettare. Non utilizzare per farmaci o alimenti.

Riciclaggio e consigli batteria

Tenere la batteria fuori dalla portata dei bambini.

Non mischiare batterie vecchie e nuove, di composizione diversa o di marche diverse per evitare possibili perdite o esplosioni.

Non riscaldare o deformare le batterie e non esporle al fuoco.

Le batterie esauste non devono essere smaltite con i rifiuti domestici.

Per informazioni sul riciclaggio delle batterie, rivolgersi alle autorità locali.

Non smaltire le batterie con i rifiuti domestici. Per preservare l'ambiente, smaltire le batterie secondo le norme vigenti. Imbuttarle nel contenitore per batterie più vicino o portarle nel proprio negozio. Non ricaricare le batterie, non smontarle, non gettarle nel fuoco. Non esporre a temperature elevate o alla luce diretta del sole. Non incenerire.



Il corretto smaltimento dell'unità (Apparecchiature Elettriche ed Elettroniche)

(Applicabile nell'Unione Europea e nel resto d'Europa che hanno adottato sistemi di raccolta differenziata paesi). La direttiva Europea 2012/19/EU sui rifiuti di apparecchiature elettriche ed elettroniche (RAEE), prevede che gli elettrodomestici non debbano essere smaltiti nel normale flusso dei rifiuti domestici. Gli apparecchi dismessi devono essere raccolti separatamente per ottimizzare il tasso di recupero e riciclaggio dei materiali che

li compongono ed impedire potenziali danni per la salute umana e l'ambiente. Il simbolo del cestino barrato è riportato su tutti i prodotti per ricordare gli obblighi di raccolta separata. I consumatori devono contattare la propria autorità locale o il rivenditore per informazioni sulla corretta dismissione del loro prodotto.

- illustrazione non contrattuale
- informazioni sui prodotti sono soggette a modifiche senza preavviso

Obrigado por ter escolhido Livoo!

A tua varinha, o teu barbecue, os teus fones não são simples objetos, são uma extensão de ti que te permite que te aproximes dos teus, que os reúnas, que rias e que partilhes. A ambição de Livoo consiste em ajudar-te a viver a tua vida a fundo independentemente das tuas vontades ao longo de todo o ano. Inverno raclette, verão barbecue. Ou ao contrário. Tu decides. Aproveita esta liberdade para momentos diários de feel good. É por isso que inovamos constantemente e criamos produtos astuciosos, repletos de dinamismo e sobretudo acessíveis.

Conhece toda a nossa coleção no nosso site www.livoo.fr

Livoo, o seu companheiro diário mesmo nas redes



@Livoo



@livoo_officiel



@Livoo

Instruções de segurança

Leia as seguintes instruções cuidadosamente antes de utilizar o aparelho e as mantenha para utilização futura. Uma utilização inadequada do aparelho pode causar danos ao mesmo ou lesionar o utilizador. Tenha certeza de utilizar o aparelho para o propósito a que ele foi projetado. Não aceitamos nenhuma responsabilidade por danos causados pela utilização incorreta ou falha no manuseio.

1. Antes de utilizar, verifique se a voltagem da sua tomada de parede cumpre os requisitos da tensão nominal necessária para este aparelho.
2. Se o cabo de alimentação do adaptador estiver danificado, deve ser substituído pelo fabricante, pelo seu departamento de serviço ou por pessoas com qualificações semelhantes para evitar perigos.
(*)
3. ATENÇÃO: Desligue o cabo de alimentação USB e o adaptador antes de limpar a unidade.
4. A unidade só deve ser fornecida com tensão extra-baixa de segurança correspondente à marcação na unidade.
5. Este dispositivo é apenas para uso doméstico.
6. Não mergulhar o aparelho em água.
7. Não utilizar o aparelho se as suas mãos estiverem molhadas. Pode causar danos ou choques eléctricos.
8. Este aparelho pode ser utilizado por crianças de pelo menos 8 anos de idade e por pessoas com capacidades físicas, sensoriais ou mentais

reduzidas ou com falta de experiência ou conhecimento, se forem devidamente supervisionadas ou se lhes tiverem sido dadas instruções sobre a utilização segura do aparelho e se os riscos envolvidos tiverem sido compreendidos.

9. As crianças não devem brincar com o aparelho.

10. A limpeza e manutenção pelo utilizador não deve ser efectuada por crianças não supervisionadas.

11. Utilizar apenas a unidade de alimentação amovível TPA-147K050100VU01 fornecida com este aparelho.

12. Ligar sempre a unidade e depois o adaptador à tomada de corrente. Antes de desligar a unidade, desligue-a, retire o adaptador da tomada e depois retire o cabo da unidade.

13. Exemplos de aparelhos para o ambiente doméstico são aparelhos que são utilizados para funções domésticas normais no ambiente doméstico e que também podem ser utilizados por

utilizadores insuspeitos para funções domésticas normais em :

- lojas, escritórios e outros ambientes profissionais
- quintas
- hotéis, motéis e outros ambientes residenciais
- ambientes do tipo cama e pequeno-almoço.

(*) **Electricista qualificado e competente:** departamento de serviço pós-venda do produtor ou importador, ou qualquer outra pessoa que seja qualificada, aprovada e competente para fazer este tipo de arranjos, para evitar quaisquer perigos. Em qualquer um dos casos, deve devolver o aparelho ao electricista.

Esquema do aparelho

Peça n.	Descrição
1	Tampa de proteção
2	Unidade principal
3	Canal de alimentação
4	Recipiente para alimentos
5	Tampa do recipiente
6	Taça em aço inoxidável
7	Tampa da bateria
8	Base
9	Tampa de proteção
10	Tampa do recipiente
11	Rotor de três lâminas
12	Rotor de porcionamento
13	Unidade principal
14	Taça de aço inoxidável
15	Taça para alimentos
16	Luz indicadora
17	Ligação Wi-Fi
18	Menu





19	Registo
----	---------

Características técnicas Apenas o produto

Entrada: 5 V  1 A

Pilhas: 3 x LR20

Capacidade do depósito: 3 L

Logotipo	Descrição
	Logotipo II da classe de isolamento.
	Logotipo interior apenas uso.
	O logotipo indica a presença de um transformador de isolamento de segurança protegido contra curtos-circuitos
	Indica que a fonte de alimentação não deve ser utilizada se os pinos da ficha estiverem danificados
	Eficiência energética do DOE dos EUA.

Utilização do dispositivo

Antes de utilizar, remova toda a embalagem. Não deixe seu animal de estimação mastigar ou engolir os acessórios. Se quiser proteger o cabo de alimentação, pode utilizar um protetor de cabos. Não coloque o dispensador de ração em um local que é muito frio (-10 °C) ou muito quente (+40 °C). Utilize apenas comida sólida. Apenas ração entre 2 e 12 mm pode ser dispensada. Se quiser utilizar baterias para operar seu dispositivo, não utilize o cabo de alimentação. Se utilizar o cabo de alimentação, não utilize baterias. Não mova o dispensador de ração se estiver conectado ou se estiver cheio.

Baixar o aplicativo (Figure 1)

Para utilizar o dispensador de ração, precisará baixar o aplicativo "TUYA", disponível na loja da Apple e no Android Google Play até 2026.

ios	Android
BT 8.0 ou dispositivos mais recentes	BT 4.3 ou dispositivos mais recentes

Para baixar o aplicativo, pode também utilizar o CÓDIGO QR (Figure 1).

Sem o aplicativo, só poderá utilizar a função manual do dispensador de ração com o botão "FEED" no dispositivo.

Antes de utilizar o aplicativo, verifique se tem disponível uma rede Wi-Fi operante. Após a conclusão do download, abra o aplicativo TUYA Smart no seu telefone. Inicie a sessão com a sua conta ou crie uma ao seguir as instruções no aplicativo. Após ter iniciado a sessão ou sua conta ter sido criada, será

levado para o ecrã de início do seu aplicativo.

Ligar: Gire o botão de alimentação na parte inferior do dispositivo para a posição "I".

Operação do Aplicativo:

Após o aplicativo TUYA ser instalado no seu telefone, ative seu dispensador de ração, ao premir o botão de alimentação na parte inferior do produto.

O aplicativo detetará o dispensador automaticamente. (Figure 2). Ative o Bluetooth e aceite os termos de uso. Espere o aplicativo detetar o dispensador de ração.

Após o dispositivo ser detetado, premir "ADD" no aplicativo. Insira o código wi-fi da sua conexão de internet e a senha. Após o dispositivo ser adicionado no seu aplicativo TUYA, ele aparecerá na página inicial do aplicativo. (Figure 3)

Na página inicial do aplicativo, poderá agendar as refeições do seu animal de estimação ao clicar em "Plano de Refeições" (Figure 4) e seguir as etapas abaixo:

Etapas 1: escolha o tempo de alimentação

Etapas 2: Escolha o dia de alimentação

Etapas 3: Escolha o número de porções (uma porção é igual a aproximadamente 7 a 12 gramas) (Figure 5)

Pode também distribuir até 12 porções de ração, inesperadamente, por meio do aplicativo. Para fazer isso, premir um dos números de sua escolha (1 a 12) que corresponde ao número de porções e premir "Feed" (Figure 8).

Nota: se esta operação não funcionar e uma mensagem de erro for exibida, desative o wi-fi do seu telefone e tente novamente.

Painel de controle:



Gravar uma mensagem: prima o botão "Gravar" durante alguns segundos. Quando ouvir o sinal sonoro, pode gravar a sua mensagem. O tempo de gravação é de 10 segundos. Após este tempo, ouve um segundo sinal sonoro. Isto significa que a gravação está concluída. Para apagar a mensagem, prima o botão "Gravar". Aguarde um sinal sonoro e prima novamente o botão por breves instantes. A mensagem é apagada.



Premir a tecla SET durante 3 segundos para acionar uma refeição manual. O aparelho serve aproximadamente 10 g.



Premir o botão Wifi durante 3 segundos ativa o modo de reconfiguração wifi. O indicador luminoso começa a piscar durante esta fase.

Luz azul:

- Intermitência rápida: o dispositivo está conectado.
- Intermitência lenta: o dispositivo está esperando para conexão.

Luz vermelha:

- Intermitência: deteção anormal da chave de limite (o motor não gira). Neste caso, desconecte a unidade e tente novamente.
- Bloquear/desbloquear: pisca duas vezes

Filtro de odor: Pode adicionar um filtro de odor no compartimento fornecido no verso da tampa. Este filtro anti-odor não é vendido pela Livoo.

Limpeza e manutenção

Antes de limpar a unidade, verifique se está desligada. Limpe o dispensador de ração regularmente para verificar a saúde da sua unidade.

Para limpar o contentor de ração a partir de dentro, abra a tampa.

Utilize um pano macio e húmido para limpar a base do alimentador e o painel de controlo. Não deixe esta parte molhar ou limpe-a com água.

Não coloque o produto na lava-louças, ou ele será danificado permanentemente!

Embalagem dessecante

Absorve a humidade durante o transporte.

Recomendamos a substituição da embalagem dessecante uma vez por mês.

Pode encontrar estas embalagens dessecantes nas plataformas digitais.

Aviso:

Manter fora do alcance das crianças. Não inalar ou injetar. Não utilizar para medicamentos ou alimentos.

Dicas de bateria e reciclagem

Mantenha a bateria fora do alcance de crianças.

Não misture baterias antigas e novas, com composições diferentes ou de marcas diferentes para impedir um possível vazamento e explosão.

Não aqueça ou deforme as baterias nem as explore no fogo.

Baterias utilizadas não devem ser descartadas junto com resíduos domésticos.

Verifique com sua autoridade local por aconselhamento de reciclagem de baterias.

Não descarte baterias com resíduos domésticos. Para preservar o ambiente, descarte as baterias de acordo com os regulamentos. Coloque-as no recipiente de baterias mais próximo ou leve-as até sua loja. Não recarregue as baterias, não desmonte, não jogue-as no fogo. Não exponha a altas temperaturas ou luz solar direta. Não incinere-as.



A eliminação correta da unidade - (Equipamento Elétrico e Eletrônico)

(Aplicável na União Europeia e outros países europeus que adotaram sistemas de recolha de lixos separados). A Diretiva Europeia 2012/19 / EU relativa aos resíduos de equipamentos elétricos e eletrónicos (REEE), exige que os dispositivos domésticos utilizados não são jogados no fluxo normal de lixo doméstico. Os aparelhos antigos devem ser recolhidos separadamente, a fim de otimizar a recuperação e reciclagem de materiais conter e reduzir o impacto na saúde humana e no ambiente.

O símbolo do caixote do lixo é marcado em todos os produtos para lembrar as obrigações de recolha seletiva. Os consumidores devem contactar as autoridades locais ou revendedor para informações sobre o descarte correto do seu equipamento.

- Foto não contratual
- O fabricante reserva-se no direito de fazer alterações sem aviso prévio dos seus produtos

Dank je dat je voor een Livoo-product hebt gekozen!

Je mixer, je barbecue, je oortjes zijn niet gewoon maar voorwerpen, ze zijn een verlengstuk van jou waarmee je je band met je dierbaren versterkt, ze samenbrengt, samen lacht en fijne momenten deelt. Livoo wil ervoor zorgen dat je intensief leeft, waar je ook zin in hebt, het hele jaar lang. Gourmetten in de winter, barbecueën in de zomer. Of omgekeerd, dat bepaal je zelf. Profiteer van deze vrijheid voor dagelijkse feel good-momenten. Daarom innoveren wij voortdurend en maken wij slimme producten, met veel punch, maar die vooral betaalbaar zijn.

Je vindt onze hele collectie op onze site www.livoo.fr

Livoo, je dagelijkse partner, ook op de netwerken.



@Livoo



@livoo_officiel



@Livoo

Veiligheidsvoorschriften

Lees de volgende instructies zorgvuldig door vóór u het apparaat gebruikt en bewaar ze voor toekomstig gebruik.

Verkeerd gebruik van het apparaat kan schade aan het apparaat of letsel aan de gebruiker veroorzaken. Zorg ervoor dat u het apparaat gebruikt voor het doel waarvoor het is ontworpen. Wij aanvaarden geen enkele aansprakelijkheid voor schade (schade) veroorzaakt door onjuist gebruik of verkeerd gebruik.

1. Controleer voor gebruik of de spanning van uw stopcontact voldoet aan de eisen van de voor dit apparaat benodigde spanning.
2. Als het netsnoer van de adapter beschadigd is, moet het door de fabrikant, zijn servicedienst of vergelijkbaar gekwalificeerde personen worden vervangen om gevaar te voorkomen. (*)
3. LET OP: Haal de USB-stroomkabel en de adapter uit het stopcontact voordat u het apparaat reinigt.
4. Het apparaat mag alleen worden voorzien van extra lage veiligheidsspanning die overeenkomt met de markering op het apparaat.

5. Dit apparaat is alleen voor huishoudelijk gebruik.
6. Dompel het apparaat niet onder in water.
7. Gebruik het apparaat niet als uw handen nat zijn. Het kan schade of een elektrische schok veroorzaken.
8. Dit apparaat kan worden gebruikt door kinderen van ten minste 8 jaar oud en door personen met verminderde lichamelijke, zintuiglijke of geestelijke vermogens of gebrek aan ervaring of kennis, indien zij onder goed toezicht staan of indien zij instructies hebben gekregen over het veilige gebruik van het apparaat en de daaraan verbonden risico's hebben begrepen.
9. Kinderen mogen niet met het apparaat spelen.
10. Reiniging en onderhoud door de gebruiker mogen niet worden uitgevoerd door kinderen zonder toezicht.
11. Gebruik alleen de bij dit apparaat geleverde afneembare voedingseenheid TPA-147K050100VU01.
12. Sluit het apparaat en vervolgens de adapter altijd aan op het stopcontact. Schakel het apparaat uit, haal de adapter uit het stopcontact en verwijder vervolgens het snoer uit het apparaat.
13. Voorbeelden van apparaten voor de huiselijke omgeving zijn apparaten die worden gebruikt voor

normale huishoudelijke functies in de huiselijke omgeving en die ook door nietsvermoedende gebruikers kunnen worden gebruikt voor normale huishoudelijke functies in :

- winkels, kantoren en andere professionele omgevingen
- boerderijen
- hotels, motels en andere residentiële omgevingen
- bed & breakfast-achtige omgevingen.

(*)**Gekwalificeerd elektricien:** after-sales dienst van de fabrikant of de invoerder, die erkend en bevoegd is om dergelijke herstellingen te doen zodat elk gevaar vermeden wordt. Gelieve het toestel bij problemen naar deze dienst terug te brengen.

Schema van het apparaat

Onderdeelnr	Beschrijving
1	Beschermkap
2	Hoofdeenheid
3	Voedselkanaal
4	Voedselbak
5	Deksel
6	Roestvrijstalen kom
7	Batterijdeksel
8	Basis
9	Beschermend deksel
10	Deksel
11	Rotor met drie bladen
12	Portioneerrotor
13	Hoofdeenheid
14	Roestvrijstalen kom
15	Voedselbak
16	Indicatielampje





17	Wi-Fi-verbinding
18	Menu
19	Opname

Technische kenmerken Alleen het product

Ingang: 5 V  1 A

Batterijen: 3 x LR20

Tankinhoud: 3 L

Logo	Beschrijving
	Isolatieklasse logo II.
	Logo alleen binnen gebruik.
	Het logo geeft de aanwezigheid aan van een veiligheidsisolatietransformator die beschermd is tegen kortsluiting
	geeft aan dat de stroomconverteer niet mag worden gebruikt als de stekkerpennen beschadigd zijn
	Energie-efficiëntie van het US DOE.

Gebruik van het apparaat

Verwijder voor het gebruik de hele verpakking. Laat uw huisdier niet kauwen of de accessoires doorslikken. Als u de voedingskabel wilt beschermen, kunt u een kabelbeschermer gebruiken. Plaats de brokdispenser niet op een te koele plaats (-10°C) of te warm (+40°C). Gebruik alleen vast voedsel. Alleen brokjes tussen 2 en 12 mm kunnen worden gedoseerd. Als u batterijen wilt gebruiken om uw apparaat te bedienen, moet u de voedingskabel niet gebruiken. Als u het netsnoer gebruikt, gebruik dan geen batterijen. Verplaats de brokdispenser niet als deze is aangesloten of als deze vol is.

De applicatie downloaden (Figure 1)

Om de brokjesdispenser te gebruiken, moet u de applicatie "TUYA" downloaden, beschikbaar in de Apple Store en op Android Google Play tot 2026.

ios	Androïde
BT 8.0 of meest recente apparaten	BT 4.3 of meest recente apparaten

Om de applicatie te downloaden kunt u ook de QR CODE (Figure 1) gebruiken.

Zonder de app kunt u alleen de handmatige functie van de brokjesdispenser gebruiken met de knop "FEED" op het apparaat.

Voordat u de app gebruikt, moet u ervoor zorgen dat u een werkend WiFi-netwerk hebt. Zodra de download is voltooid, opent u de TUYA Smart-app op uw telefoon. Log in met je account of maak er een aan door de instructies in de app te volgen. Zodra u bent ingelogd of uw account is aangemaakt, wordt u naar het startscherm van uw applicatie geleid.

Opstarten: Draai de aan/uit-knop aan de onderkant van het apparaat in de I-positie.

App-werking:

Zodra de TUYA-app op uw telefoon is geïnstalleerd, schakelt u uw brokjesdispenser in door op de aan-/uitknop aan de onderkant van het product te drukken.

De app detecteert de dispenser automatisch. (Figure 2). Schakel Bluetooth in en accepteer de gebruiksvoorwaarden. Wacht tot de app de brokjesdispenser detecteert.

Zodra het apparaat is gedetecteerd, drukt u op "ADD" in de applicatie. Voer de wifi-code van uw internetverbinding en het wachtwoord in. Zodra het apparaat is toegevoegd aan uw TUYA-applicatie, verschijnt het op de startpagina van de applicatie. (Figure 3)

Op de startpagina van de applicatie kunt u de maaltijden van uw huisdier plannen door op "Maaltijdplan" (Figure 4) te klikken en de onderstaande stappen te volgen:

Stap 1: kies het tijdstip van voeren

Stap 2: Kies de dag van het voeren

Stap 3: Kies het aantal porties (één portie is gelijk aan ongeveer 7 tot 12 gram)

(Figure 5)

Je kunt ook tot 12 porties brokjes verdelen, onverwacht, via de applicatie. Om dit te doen, drukt u op een van de nummers van uw keuze (1 tot 12), wat overeenkomt met het aantal porties en drukt u op "Feed" (Figure 8).

Opmerking: als deze bewerking niet werkt en er een foutmelding wordt weergegeven, deactiveert u de wifi van uw telefoon en probeert u het opnieuw.

Bedieningspaneel:



Een bericht opnemen: druk enkele seconden op de knop "Opnemen". Zodra u de pieptoon hoort, kunt u uw bericht opnemen. De opnametijd is 10 seconden. Na deze tijd hoor je een tweede pieptoon. Dit betekent dat de opname voltooid is. Druk op de knop "Opnemen" om het bericht te wissen. Wacht op een pieptoon en druk dan nogmaals kort op de knop. Het bericht wordt gewist.



Druk 3 seconden op de SET-knop om een handmatige maaltijd te activeren. Het apparaat serveert ongeveer 10g.



Als je 3 seconden op de Wifi-knop drukt, start de wifi-configuratiemodus. Het lampje begint in deze fase te knipperen.

Blauw licht:

- Snel knipperend: het apparaat is aangesloten.
- Langzaam knipperen: het apparaat wacht op verbinding.

Rood licht:

- Knipperen: abnormale detectie van de eindschakelaar (de motor draait niet). In dit geval koppelt u het toestel los en probeert u het opnieuw.
- Vergrendelen / ontgrendelen: knippert twee keer

Geurfilter: U kunt een geurfilter toevoegen in de sleuf aan de achterkant van de hoes. Dit anti-geur filter wordt niet verkocht door Livoo.

Schoonmaak en onderhoud

Alvorens het apparaat schoon te maken, moet u ervoor zorgen dat het is uitgeschakeld. Reinig de brokdispenser regelmatig om de gezondheid van uw apparaat te garanderen.

Om de brokjescontainer van binnenuit schoon te maken, opent u het deksel.

Gebruik een zachte, vochtige doek om de basis van de feeder en het bedieningspaneel schoon te maken. Maak dit deel niet nat, of maak het schoon met water.

Stop het product niet in de vaatwasser, anders wordt het blijvend beschadigd!

Droogmiddel verpakking

Absorbeert vocht tijdens transport.

We raden aan het droogmiddel eens per maand te vervangen.

Je kunt deze droogmiddelverpakkingen vinden op digitale platforms.

Waarschuwing:

Buiten bereik van kinderen houden. Niet inhaleren of injecteren. Niet gebruiken voor medicijnen of voedsel.

Batterijadvies en recycling

Houd de batterij uit elk van de kinderen.

Meng geen oude en nieuwe batterijen, met verschillende samenstellingen of van verschillende merken om mogelijke lekkage, explosie te voorkomen.

Verwarm of vervorm de batterijen niet en ga niet op zoek naar vuur.

Afgedankte batterijen mogen niet bij het huishoudelijk afval worden weggegooid.

Neem contact op met uw lokale autoriteit voor advies over batterijrecycling.

Gooi batterijen niet weg met huishoudelijk afval. Om het milieu te sparen, moet u batterijen weggooien volgens de voorschriften. Plaats ze in de dichtstbijzijnde batterijcontainer of breng ze naar uw winkel.

Laad de batterijen niet op, demonteer ze niet, gooi ze niet in het vuur. Niet blootstellen aan hoge temperaturen of direct zonlicht. Niet verbranden.



Juiste verwijdering van het apparaat. (Elektrische en elektronische apparatuur)

(Van toepassing in de Europese Unie en de rest van Europa die over gescheiden afvalsystemen beschikken). De Europese richtlijn 2012/19/EU stichting betreffende afgedankte elektrische en elektronische apparatuur (AEEA), vereist dat oude huishoudelijke elektrische apparaten niet met het normale huisvuil mogen worden weggegooid. Oude apparaten moeten apart worden ingezameld om de terugwinning en recycling van de gebruikte materialen te optimaliseren en de impact op de menselijke gezondheid en het milieu te verminderen. Het symbool van de doorgestreepte vuilnisbak is duidelijk op alle producten aangebracht om u te herinneren aan de verplichtingen van gescheiden inzameling. Consumenten moeten contact opnemen met de lokale overheid of verdeler voor informatie over de juiste verwijdering van hun product.

- Geen contractuele foto
- Zorgen over de kwaliteit van zijn producten de bouwer(fabrikant) behoudt het recht om wijzigingen aan te brengen zonder voorafgaande kennisgeving



LIVOO

BP 61071

67452 Mundolsheim - FRANCE